

DISHDRAWER™ GESCHIRRSPÜLER

DE

Dieses Dokument in Reichweite aufbewahren, damit Sie es gegebenenfalls konsultieren können.

- Ausführliche Informationen zu den Funktionen Ihres Geschirrspülers finden Sie im „Benutzerhandbuch“.
- Lesen Sie das „Benutzerhandbuch“ vollständig durch, bevor Sie das Gerät benutzen, und lesen Sie besonders aufmerksam den Abschnitt „Sicherheits- und Warnhinweise“.
- Adressen und Hinweise zu Kundenservice, Reparatur und Ersatzteilen finden Sie am Ende dieses Dokuments sowie in dem Heft „Reparatur und Gewährleistung“.

IHR MODELL



Doppelmodelle
DD60DI9
DD60DHI9
DD24DI9
DD24DTI9
DD24DHTI9

Hinweis: Die Geräte können unabhängig voneinander bedient werden.

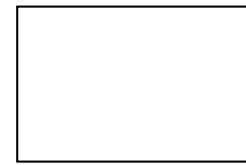

Einzelmodelle
DD60SI9
DD60STI9
DD60SLI9
DD60SHI9
DD60SHTI9
DD24SI9
DD24STI9
DD24SHTI9

BETRIEBSANWEISUNGEN - SPÜLPROGRAMM STARTEN

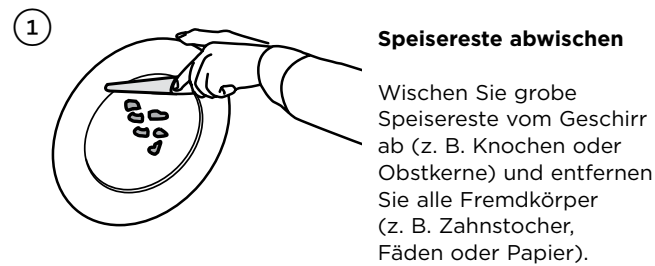

1 Speisereste abwischen

Wischen Sie grobe Speisereste vom Geschirr ab (z. B. Knochen oder Obstkerne) und entfernen Sie alle Fremdkörper (z. B. Zahnstocher, Fäden oder Papier).

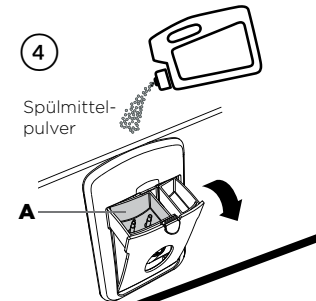

4 Spülmittel einfüllen

Füllen Sie Spülmittelpulver in den Spülmittelbehälter (A) ein und schließen Sie die Klappe des Spülmittelbehälters.

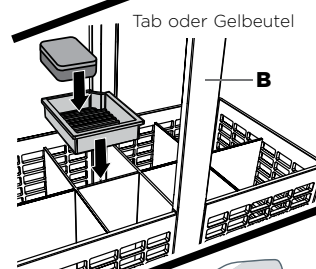

2 Geschirr vorsichtig einräumen

Um eine möglichst optimale Leistung zu erzielen, sollten Sie darauf achten, dass gleichmäßige Zwischenräume bleiben und das Geschirr sich nicht ineinander verkeilt.

WICHTIG!
Kein flüssiges Spülmittel oder Spülmitteltabs in den Spülmittelbehälter geben.

Tab's oder Gelbeutel in den Besteckkorb (B) oder auf den Boden des Geschirrspülers legen.

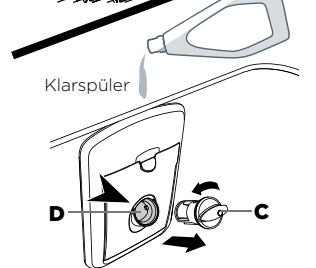

Klarspüler kontrollieren

Wenn die Anzeige auf dem Stöpsel (C) rot leuchtet, füllen Sie flüssigen Klarspüler in den Klarspülerbehälter (D). Schließen Sie anschließend den Klarspülerbehälter, indem Sie den Stöpsel in die ursprüngliche Position zurückdrehen (senkrecht).

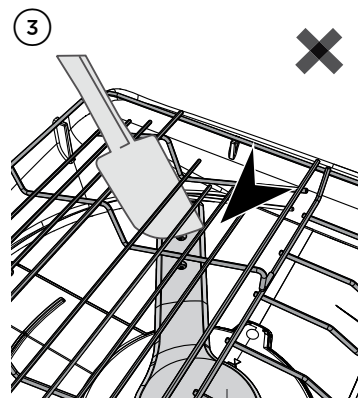

3 Der/die Sprüharm(e) müssen korrekt montiert sein und frei rotieren können

Überprüfen Sie, dass der Sprüharm korrekt montiert ist, indem Sie ihn mit der Hand drehen.

Überprüfen Sie vor dem Spülprogramm, dass keine Gegenstände den/die Sprüharm(e) blockieren.

Rotierender Sprüharm

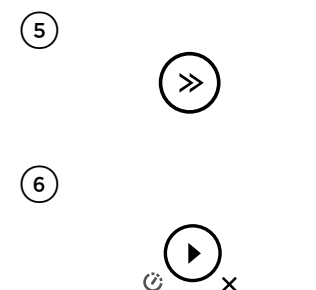

5 Spülprogramm auswählen

Drücken Sie auf >>, um ein Spülprogramm auszuwählen.



6 Spülprogramm starten oder Zeitverzögerung einstellen

Spülprogramm starten: Drücken Sie auf ► und schließen Sie den Geschirrspüler.

Um den Modus „Zeitverzögerung“ einzustellen: Halten Sie ► gedrückt, um die Zeitverzögerung einzustellen, und schließen Sie dann den Geschirrspüler. Hinweis: Mit jedem Ton wird die Zeitverzögerung um 1 h erhöht.

Bedienfeld

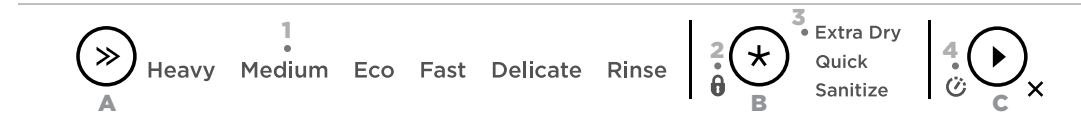

Beschreibung der Anzeigeelemente

Ein/Aus

Wenn Sie die Geschirrspülertür öffnen, wird das Gerät automatisch eingeschaltet. Wenn der Geschirrspüler auf Stand-by steht, drücken Sie eine beliebige Taste, um ihn wieder einzuschalten.

1 Spülprogramm-Anzeige

Anzeige leuchtet: Das Spülprogramm ist ausgewählt.

2 Sperr-Anzeige

Anzeige leuchtet: Tastensperre oder Kindersicherung ist aktiviert.

3 Programmänderungsanzeige

Anzeige leuchtet: Es wurde eine Programmänderung ausgewählt. Länge und Temperatur des Spülprogramms werden entsprechend geändert.

4 Anzeige Zeitverzögerung

Anzeige leuchtet: Zeitverzögerung ist aktiviert. Das Spülprogramm beginnt nach der eingestellten Zeitverzögerung (1-12 h)

Bedienelemente

A AUSWAHL DES SPÜLPROGRAMMS

Drücken Sie auf >>, um sich durch die verschiedenen Optionen zu klicken.

Beschreibungen der Spülprogramme finden Sie in der nebenstehenden Tabelle

SPÜLPROGRAMM	BESCHREIBUNG
Intensiv	Besonders stark verschmutzte Töpfe, Pfannen und Geschirr.
Medium	Mittelmäßig stark verschmutztes Geschirr oder Geschirr, auf dem über Nacht Speisereste angetrocknet sind.
Eco (Standardeinstellung)	Normal verschmutztes Geschirr, geringer Wasser- und Energieverbrauch. Dieser Spülzyklus ist Grundlage der Energierichtlinien in den USA (Energy Star) und Kanada (EnerGuide).
Kurz	Leicht verschmutztes Geschirr.
Schonend	Leicht verschmutztes und hitzeempfindliches Steingut und Porzellan.
Spülen	Verhindert Gerüche und das Antrocknen von Speiseresten.

B AUSWAHL DER PROGRAMMÄNDERUNGEN

Drücken Sie auf ★, um sich durch die verschiedenen Optionen zu klicken. Hinweis: Nicht alle zusätzlichen Optionen sind für alle Spülprogramme verfügbar.

Tastensperre

Blockiert alle Tasten (z. B. sinnvoll beim Reinigen des Gerätes).

Aktivieren:

★ gedrückt halten, bis ein einzelner Ton ertönt. Die Anzeige der Tastensperre leuchtet auf.

Kindersicherung

Deaktiviert alle Tasten und verriegelt die Geschirrspülertür, damit Kinder nicht unbeaufsichtigt mit dem Gerät spielen.

Aktivieren:

★ gedrückt halten, bis zwei Töne ertönen. Die Anzeige der Tastensperre leuchtet auf.

Tastensperre/Kindersicherung abschalten:

Bei geöffnetem Geschirrspüler ★ gedrückt halten, bis ein einzelner Ton ertönt. Die Anzeige der Tastensperre geht aus.

Bei geschlossenem Geschirrspüler Dreimal an die Tür klopfen.

C STARTAUSWAHL (an der Tür oder dem Bedienfeld innen)

Spülprogramm starten: Drücken Sie auf ►, um das Spülprogramm zu starten.

Pause:

Zweimal an die Tür des Geschirrspülers klopfen.

- Öffnen Sie die Geschirrspülertür erst, nachdem drei kurze und ein langer Ton ertönt sind.
- Das Öffnen der Tür im laufenden Spülprogramm kann zu Schäden und Verletzungen führen.
- Wird das Spülprogramm nicht innerhalb von sieben Minuten fortgesetzt, ertönt so lange ein regelmäßiger Ton, bis Sie das Programm fortsetzen.

Zeitverzögerung

► gedrückt halten, um die Zeitverzögerung einzustellen. Mit jedem Ton wird die Zeitverzögerung um 1 h erhöht (bis max. 12 h). Die Anzeige der Zeitverzögerung leuchtet auf.

- Wenn Sie über 12 h hinausgehen, verlässt das Gerät den Modus „Zeitverzögerung“ wieder. Um in den Modus „Zeitverzögerung“ zurückzukehren, wiederholen Sie einfach Schritt 1.
- Das Spülprogramm startet nach Ablauf der eingestellten Zeit. Dazu muss die Geschirrspülertür geschlossen sein.

Modelle DD24 (USCA)

Wenn der Geschirrspüler nicht innerhalb von 4 Sekunden nach Einstellung der Zeitverzögerung geschlossen wird ODER wenn der Geschirrspüler nach Einstellung der Zeitverzögerung noch einmal geöffnet wird (zum Beispiel um weiteres Geschirr einzuräumen), wird die Zeitverzögerung auf Stand-by gestellt.

Zum Aktivieren:

Drücken Sie ► und schließen Sie den Geschirrspüler.

Spülprogramm/Modus „Zeitverzögerung“ abbrechen:

- ► gedrückt halten.
- Sollte sich noch Wasser im Geschirrspüler befinden, wird es automatisch abgepumpt, bevor der Geschirrspüler abgestellt wird.

WÄHREND UND NACH DEM SPÜLPROGRAMM

Während des Spülprogramms leuchtet die Taste an der Tür des Geschirrspülers.
Nach Ende des Spülprogramms piept der Geschirrspüler sechs Mal und die Taste erlischt.



Am Ende des Spülprogramms sind möglicherweise folgende Geräusche zu hören, die zum normalen Betrieb gehören:

- Beide Geräte pumpen gleichzeitig Wasser ab.
 - Der Trocknungslüfter kann nach Ende des Spülprogramms noch einige Zeit weiterlaufen und stellt sich automatisch ab bzw. wird angehalten, wenn die Geschirrspülertür geöffnet wird.
- Der Lüfter unterstützt das Trocknen des Geschirrs und verbraucht nur geringfügig Energie.

Um möglichst optimale Trocknungsergebnisse zu erzielen, wird empfohlen, das Geschirr zu entnehmen, sobald es abgekühlt ist.

HINWEISE ZUM PLATZIEREN DES GESCHIRRS

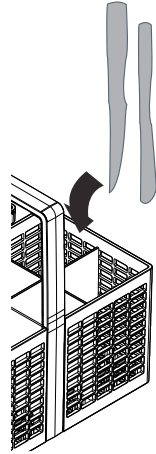

Scharfe oder spitze Gegenstände müssen entweder waagrecht oder mit der scharfen Kante/Spitze nach unten eingelegt werden, um Verletzungen zu vermeiden.

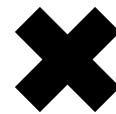
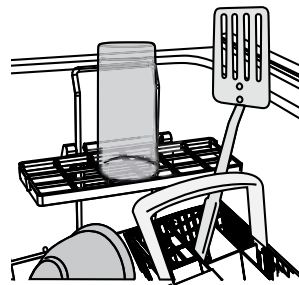

Hervorstehende Teile können dazu führen, dass die innere Dichtung das Gerät nicht mehr richtig abdichtet und Sie infolgedessen den Kundendienst anrufen müssen.

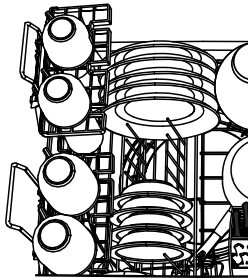

Ein gleichmäßig beladener Geschirrspüler mit genügend Abstand zwischen den einzelnen Teilen sorgt für optimale Spülergebnisse.

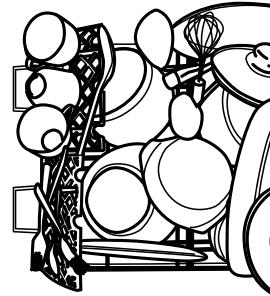

Überladen führt zu schlechteren Spülergebnissen.

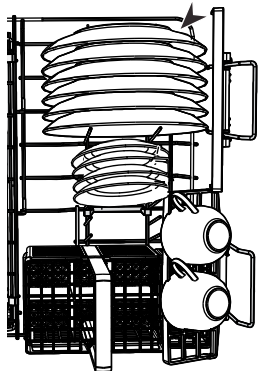

Achten Sie auf einen genügend großen Abstand zwischen den Tellern. Stellen Sie Messer, Gabeln und Löffel ungeordnet in den Besteckkorb, damit diese sich nicht ineinander verkeilen.

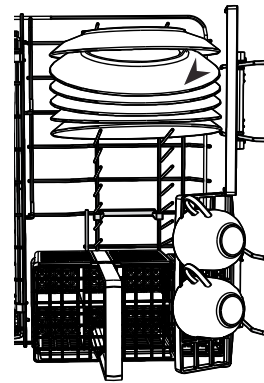

Wenn Teller oder Besteck ineinander verkeilt sind, mindert dies die Spüleistung.

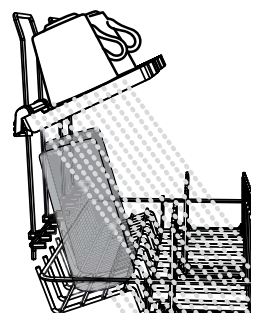

Achten Sie darauf, dass das Wasser alle Gegenstände auf den Ablagen erreichen kann.

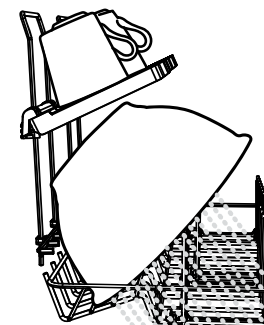

Die Schüssel verhindert, dass das Wasser die Gegenstände auf den Ablagen erreichen kann.

ZUSÄTZLICHE OPTIONEN

Sie können diese Optionen nach Ihren Wünschen und Gegebenheiten anpassen. Es wird empfohlen, eine für das Geschirr möglichst geeignete Einstellung vorzunehmen, bevor Sie den Geschirrspüler starten.

OPTION	KLARSPÜLER	WASSERENTHÄRTER (BESTIMMTE MODELLE)	AUTOMATISCHES EINSCHALTEN BEIM ÖFFNEN (ZUM BEISPIEL AN FEIERTAGEN)	TÖNE AUSSTELLEN	SPERRE BEI GESCHLOSSENEM GERÄT
Welche Funktion hat diese Option?	Reguliert die Dosierung des Klarspülers. Bei Schaumbildung nach dem Spülprogramm Dosierung niedriger einstellen. Dosierung höher einstellen, wenn das Geschirr nach dem Spülen feucht ist oder Streifen gebildet hat.	Einzelheiten siehe unter „Wasserenthärter“ im „Benutzerhandbuch“.	Ihr Geschirrspüler wurde werkseitig so eingestellt, dass er automatisch für 30 Sekunden eingeschaltet wird, wenn Sie die Geschirrspülertür öffnen. Sie können diese Einstellung auch abschalten.	Alle Töne mit Ausnahme der Warntöne werden abgestellt.	Wenn diese Einstellung aktiviert ist, wird der Geschirrspüler 30 Sekunden nach Schließen der Geschirrspülertür automatisch verriegelt. Wenn Sie einmal an die Tür des Geschirrspülers klopfen, wird die Sperre wieder aufgehoben. Diese Funktion ist z. B. sinnvoll in Booten oder Wohnwagen.

Optionen ändern

- 1 KEIN SPÜLPROGRAMM
Überprüfen Sie, dass gerade kein Spülprogramm läuft, und öffnen Sie dann den Geschirrspüler.
- 2 MENÜ AUFRUFEN
Um das Menü aufzurufen, halten Sie vier Sekunden lang **>>** und **★** gemeinsam gedrückt.
 - Sie befinden sich jetzt im Menü „Zusätzliche Optionen“ bei der Option „Klarspüler“.
 - Um die Einstellung des Klarspülers zu ändern, gehen Sie bitte zu Schritt 4.
- 3 NÄCHSTE OPTION
Um zur nächsten Option zu gehen, drücken Sie auf **★**. Die Programmänderungsanzeige zeigt die ausgewählte Option an (siehe untenstehende Tabelle).
Wenn Sie am Ende der Optionsliste angelangt sind, kehrt das Menü wieder zur Option „Klarspüler“ zurück.
- 4 OPTION ÄNDERN
Drücken Sie auf **>>**, um die Einstellung einer Option zu ändern.
Die Spülprogramm-Anzeige zeigt die ausgewählte Einstellung an (siehe untenstehende Tabelle).
- 5 EINSTELLUNG ÄNDERN UND MENÜ VERLASSEN
Drücken Sie auf **▶**. Dadurch wird die Änderung gespeichert und das Menü „Zusätzliche Optionen“ verlassen.

Doppelmodelle:

Sie können die Einstellungen an beiden Geschirrspülern ändern. Wenn Sie eine Einstellung an einem Geschirrspüler ändern, wird die Änderung auf beide Geschirrspüler angewandt.

OPTION	KLARSPÜLER	WASSERENTHÄRTER (BESTIMMTE MODELLE)	AUTOMATISCHES EINSCHALTEN BEIM ÖFFNEN (ZUM BEISPIEL AN FEIERTAGEN)	TÖNE AM ENDE DES SPÜLPROGRAMMS	SPERRE BEI GESCHLOSSENEM GERÄT
Welche Option wird auf der Anzeige angezeigt?	<ul style="list-style-type: none"> ☛ Extra Dry ☛ Quick ☛ Sanitize 	<ul style="list-style-type: none"> ☛ Extra Dry ☛ Quick ☛ Sanitize 	<ul style="list-style-type: none"> ☛ Extra Dry ☛ Quick ☛ Sanitize 	<ul style="list-style-type: none"> ☛ Extra Dry ☛ Quick ☛ Sanitize 	<ul style="list-style-type: none"> ☛ Extra Dry ☛ Quick ☛ Sanitize
Mögliche Einstellungen	0 bis 5 (max.)	0 bis 5 (max.)	Ein oder Aus	Ein oder Aus	Ein oder Aus
Beispiel	4 Anzeigen leuchten = Einstellung 4 ☛ Heavy ☛ Medium ☛ Eco ☛ Fast ☛ Delicate ☛ Rinse 1 Anzeige leuchtet = Einstellung 1 ☛ Heavy ☛ Medium ☛ Eco ☛ Fast ☛ Delicate ☛ Rinse	Ein oder Aus ☛ Heavy ☛ Medium ☛ Eco ☛ Fast ☛ Delicate ☛ Rinse	Ein oder Aus ☛ Heavy ☛ Medium ☛ Eco ☛ Fast ☛ Delicate ☛ Rinse	Ein oder Aus ☛ Heavy ☛ Medium ☛ Eco ☛ Fast ☛ Delicate ☛ Rinse	Ein oder Aus ☛ Heavy ☛ Medium ☛ Eco ☛ Fast ☛ Delicate ☛ Rinse

WEITERE INFORMATIONEN

Ausführliche Informationen zu den Funktionen Ihres Geschirrspülers



finden Sie im „Benutzerhandbuch“

Informationen zur Gewährleistung



Konsultieren Sie das Heft „Reparatur und Gewährleistung“

Wenn Sie ...

- Fragen haben oder einen Kommentar abgeben möchten
- einen von Fisher & Paykel autorisierten Techniker kontaktieren möchten, um Ihr Produkt reparieren zu lassen
- Ersatzteile oder Zubehör benötigen
- Ihr Produkt registrieren möchten



Konsultieren Sie das Heft „Reparatur und Gewährleistung“ oder kontaktieren Sie uns über unsere Website:

www.fisherpaykel.com