

# **FISHER & PAYKEL**

## **integrierte Kühl- und Gefrierschränke**

---

### **integrierte Kühlschränke**

RS6121S, RS6121SH, RS7621SH &  
RS7621S

### **integrierte Gefrierschränke**

RS4621F, RS6121F & RS7621F

**Benutzerhandbuch**

**NZ AU UK BI SG EU**



# INHALT

---

Sicherheits- und Warnhinweise	4
Integrierte Kühl- und Gefrierschränke	9
Bevor Sie beginnen	10
Systemsteuerung - Kühlschränke	11
Systemsteuerung - Gefrierschränke	12
Lebensmittel-Modi	13
Lager Funktionen	15
Sonderfunktionen	16
WLAN Verbindung	17
Nutzen des Geräts	18
Pflege & Reinigung	23
Lebensmittelüberwachung (FoodCare)	26
Warnungen und Töne	28
Fehlersuche	29
Europäische Richtlinien 2012/19/EU	
Elektro- und Elektronikaltgeräte Entsorgung (WEEE)	32
Service & Garantie	33

---

## Registrierung

Besuchen Sie unsere Website, um Ihr Gerät zu registrieren: [fisherpaykel.com/register](http://fisherpaykel.com/register)

**⚠️ WARNUNG!**



**Gefahr von elektrischem Schlag  
Vor der Benutzung des Geräts  
die Sicherheits- und Warnhinweise  
in diesem Bedienungshandbuch lesen.  
Bei Nichtbeachtung besteht Gefahr  
von elektrischem Schlag, Feuer  
und Verletzungen bis hin zum Tod.**



**R600a**

**Dieser Kühlschrank enthält das brennbare  
Kühlmittel Isobutan (R600a).**

## **DIESES BEDIENUNGSHANDBUCH LESEN UND AUFBEWAHREN**

Das Gerät nur zu dem im Bedienungshandbuch beschriebenen Zweck verwenden.

Lesen Sie das gesamte Bedienungshandbuch. Wenn Sie nicht alle Anweisungen und Regelungen befolgen, kann dies zu Verletzungen oder Geräteschäden führen. Bei der Verwendung des Geräts stets grundlegende Sicherheitsvorkehrungen treffen, u.a.:

### **Allgemein**

- Achten Sie darauf, dass Kinder nicht mit dem Gerät spielen.
- Kinder zwischen 3 und 8 Jahren dürfen den Kühlschrank unter Aufsicht befüllen und ausräumen.
- Lassen Sie Kinder eine Reinigung oder Wartung des Geräts nur unter Aufsicht vornehmen.
- Dieses Gerät darf von Kindern ab einem Alter von 8 Jahren und von Personen verwendet werden, die körperlich oder geistig behindert sind, verminderte sensorische Fähigkeiten besitzen oder nicht die nötige Erfahrung oder ausreichend Kenntnis von dem Produkt haben, wenn ihnen der sichere Umgang mit dem Gerät sowie die damit verbundenen Gefahren gezeigt oder erläutert wurden.
- Beim Aufbau des Geräts müssen die Installationsanweisungen des Herstellers hinsichtlich der Belüftung des Geräts und der Geräteumgebung beachtet werden.
- Um Gefahren durch Kippen des Geräts zu vermeiden, muss dieses entsprechend den Anweisungen fixiert werden.
- Achten Sie darauf, dass die Belüftungsöffnungen im Gerätegehäuse bzw. im Einbauschrank stets frei bleiben.
- Verwenden Sie keine mechanischen oder anderen Hilfsmittel, die nicht vom Hersteller empfohlen wurden, um das Abtauen des Kühlschranks zu beschleunigen.
- Achten Sie darauf, dass der Kältemittelkreislauf nicht beschädigt wird.
- Sollte der Kältemittelkreislauf beschädigt werden, öffnen Sie alle Fenster, um den Bereich durchzulüften.

# SICHERHEITS- UND WARNHINWEISE

- In der Umgebung des Geräts keine elektrischen oder anderen Geräte einschalten, die Funken, Lichtbögen oder Flammen erzeugen. Kontaktieren Sie umgehend Ihren von Fisher & Paykel geschulten Servicetechniker, um das Gerät reparieren zu lassen.
- Die Wartung des Geräts darf nur von einem von Fisher & Paykel geschulten Servicetechniker durchgeführt werden. In Queensland, Australien, muss der Servicetechniker über eine Lizenz zur Arbeit mit Gasleitungen oder eine Autorisierung zur Arbeit mit Kühlmitteln aus Kohlenwasserstoff verfügen, um Wartungen oder Reparaturen am Gerät durchzuführen, bei denen Abdeckungen entfernt werden müssen.

## Elektrik

- Dieses Gerät kann bei einer Umgebungstemperatur zwischen 16 °C und 43 °C betrieben werden.
- Das Gerät muss vor der Verwendung gemäß den Installationsanweisungen installiert werden.
- Um das Gerät nach der Installation von der Stromversorgung trennen zu können, sollten Sie entsprechend den Verdrahtungsregeln zwischen Gerät und Steckdose einen Trennschalter installieren.
- Entfernen Sie bitte niemals den Stecker dieses Geräts durch Ziehen am Kabel aus der Steckdose. Greifen Sie fest an den Netzstecker und ziehen Sie ihn aus der Steckdose.
- Schließen Sie keine anderen Geräte an dieselbe Steckdose an und verwenden Sie keine Verlängerungskabel oder Mehrfachsteckdosen.
- Abgenutzte oder beschädigte Stromkabel umgehend reparieren oder ersetzen. Das Kabel nicht mehr verwenden, wenn das Kabel selbst, der Stecker oder der Geräteanschluss Risse oder Brüche aufweist.
- Wenn das Kabel beschädigt ist, muss es von einem von Fisher & Paykel geschulten Servicetechniker ausgetauscht werden, da zum Austausch spezielles Werkzeug erforderlich ist.
- Achten Sie darauf, dass das Stromkabel nicht beschädigt wird, wenn Sie das Gerät von der Wand entfernen.
- In den Fächern zur Lebensmittelaufbewahrung keine elektrischen Geräte verwenden.
- Achten Sie bei der Aufstellung des Geräts darauf, dass das Stromkabel nicht eingeklemmt oder beschädigt wird.
- Hinter dem Gerät keine Mehrfachstecker oder portable Stromversorgung aufstellen.
- Wenn Sie den Eindruck haben, dass das Gerät nicht kühlt - z. B. wenn die Eiscreme schmilzt -, entnehmen Sie alle begrenzt haltbaren Lebensmittel und lagern Sie sie in einem anderen Gerät oder einer Kühlbox, um zu vermeiden, dass sie verderben. Rufen Sie umgehend einen Servicetechniker.

## Wartung

- Das Gerät wird für gewöhnlich viele Jahre lang einwandfrei funktionieren, ohne dass Wartungsarbeiten vorgenommen werden müssen. Sollten jedoch bei Ihrem Gerät Schwierigkeiten auftreten, lassen Sie das Gerät bitte unverzüglich von einem von Fisher & Paykel geschulten Servicetechniker überprüfen. Reparaturen an der Elektronik dürfen nur von ausgebildeten Servicetechnikern oder qualifizierten Elektrikern durchgeführt werden.
- Das LED-Licht kann nicht vom Benutzer ausgetauscht werden. Wenden Sie sich dazu an Ihren Fisher & Paykel-Händler oder einen von Fisher & Paykel geschulten Servicetechniker.

## Reinigung

- Zum Reinigen des Geräts ausschließlich Reinigungsprodukte auf Seifenbasis verwenden.
- Viele Reinigungsprodukte enthalten Lösungsmittel, die die Kunststoffteile des Geräts angreifen und beschädigen können.
- Verwenden Sie keine antibakteriellen Reinigungsprodukte, weder für die Innen- noch für die Außenseite des Geräts, da dadurch die Metallkomponenten rosten und die Kunststoffteile beschädigt werden können.
- Reinigen Sie regelmäßig die zugänglichen Abflusssysteme und die Oberflächen, die mit Lebensmitteln in Kontakt kommen.
- Wenn Sie das Gerät längere Zeit leer stehen lassen, schalten Sie es ab, entfrosten, reinigen und trocknen Sie es und lassen Sie die Tür geöffnet, damit sich im Gerät kein Schimmel bildet.
- Weitere Informationen dazu finden Sie in diesem Benutzungsbandbuch im Abschnitt ‚Reinigung‘.

## Entsorgung

- Bei der Entsorgung müssen besondere Vorsichtsmaßnahmen getroffen werden, um jegliche Gefahren zu vermeiden:
  - Das entzündliche Kühlgas muss von einem qualifizierten Servicetechniker entfernt werden.
  - Der Schaumstoff zur Wärmedämmung enthält entzündliche Stoffe, die Gase abgeben können. Freiliegender Schaumstoff ist hochentzündlich und muss bei der Entsorgung mit besonderer Vorsicht behandelt werden.
  - GEFAHR: Die Türen und Verkleidungen sollten entfernt werden, aber die Einlegeböden im Gerät verbleiben, damit Kinder nicht in das Gerät klettern können.
  - GEFAHR: Kinder könnten im Gerät eingesperrt werden. Entfernen Sie die Türen und Verkleidungen, bevor Sie das Gerät entsorgen, aber lassen Sie die Einlegeböden im Gerät, damit Kinder nicht in das Gerät klettern können.
- Wenden Sie sich an Ihre lokale Energiebehörde oder konsultieren Sie die lokalen Bestimmungen, um zu erfahren, wie Sie Ihr Altgerät entsorgen können.
- Ein von Fisher & Paykel geschulter Servicetechniker informiert Sie gern über umweltfreundliche Möglichkeiten zur Entsorgung Ihres alten Kühlschranks oder Gefriergeräts.

## Aufbewahrung von Lebensmitteln und Getränken

- Bewahren Sie rohes Fleisch und Fisch in geeigneten Behältern im Kühlschrank auf, damit es nicht mit anderen Lebensmitteln in Kontakt kommt oder darauf tropft.
- Keine explosiven Substanzen, wie z. B. Sprühdosen mit brennbarem Treibgas, im Gerät aufbewahren.
- Bewahren Sie keine leicht verdampfenden oder entzündlichen Materialien in Ihrem Gerät auf. Diese könnten explodieren.
- Flüssigkeiten nicht in Glasbehältern einfrieren. Flüssigkeiten dehnen sich aus, wenn sie gefrieren, und können den Behälter zum Platzen bringen.
- Keine kohlenstoffhaltigen Getränke einfrieren, da der Behälter platzen könnte.
- Keine zu kalten Lebensmittel konsumieren. Lebensmittel, die direkt aus dem Kühlfach kommen, z. B. gefrorene Eiswürfel, könnten zu Beschädigungen an bloßer Haut führen.

# SICHERHEITS- UND WARNHINWEISE

---

## Wasserfilter

- Der Wasseranschluss des Eis- und Wassergeräts muss von einem autorisierten Klempner oder einem von Fisher & Paykel ausgebildeten Servicetechniker durchgeführt werden und den staatlichen und regionalen Gesetzen entsprechen.
- Installation und Verwendung **MÜSSEN** allen staatlichen und lokalen Bestimmungen entsprechen. Fragen Sie die Stadtwerke Ihres Ortes nach den entsprechenden Regelungen. Sie müssen bei der Installation der Wasserfilteranlage deren Richtlinien befolgen.
- **Um schwerwiegende Krankheiten zu vermeiden, die bis zum Tod führen können, schließen Sie den Wasserfilter nur an eine sichere Trinkwasserquelle an.**

## Um das Risiko des Erstickens zu vermeiden:

- Lassen Sie Kinder unter 3 Jahren während der Installation des Wasserfilters NICHT an die Kleinteile gelangen.
- Wenn Sie die automatische Eismaschine nach längerer Nichtbenutzung wieder verwenden wollen oder das Eis einen unangenehmen Geschmack oder Geruch hat, entsorgen Sie das Eis aus dem Aufbewahrungsfach. Sollte das Problem weiter bestehen, ersetzen Sie den Wasserfiltereinsatz und befolgen Sie die Anweisungen im Abschnitt „Vor der Verwendung des Eis- und Wassergeräts oder der automatischen Eismaschine“.
- Wenn der Wassertank längere Zeit nicht verwendet wurde oder einen unangenehmen Geschmack oder Geruch hat, spülen Sie das Wassersystem durch. Sollte das Problem weiter bestehen, ersetzen Sie den Wasserfiltereinsatz und befolgen Sie die Anweisungen im Abschnitt „Vor der Verwendung des Eis- und Wassergeräts oder der automatischen Eismaschine“.
- Verwenden Sie bei der Installation des Geräts die neuen mitgelieferten Schläuche. Verwenden Sie NICHT etwaige bestehende Wasseranschlüsse.

## Stromausfall – Lebensmittelsicherheit

- Keine tiefgefrorenen Lebensmittel, die vollständig aufgetaut sind, wieder einfrieren. Sie könnten gesundheitsschädlich sein. Befolgen Sie die untenstehenden Anweisungen, wenn Sie aufgetaute Lebensmittel in Ihrem Gefrierfach entdecken:
- Eiskristalle sichtbar – Wiedereinfrieren möglich, aber nur für kurze Zeit.
- Aufgetaut, aber kühschrankskalt – Wiedereinfrieren nicht empfohlen. Früchte und bestimmte gekochte Speisen können wieder eingefroren werden, sollten aber so bald wie möglich verzehrt werden.
- Fleisch, Fisch, Geflügel – sofort verzehren oder vor dem Wiedereinfrieren kochen.
- Gemüse – wird für gewöhnlich welk und matschig und sollte weggeworfen werden.
- Aufgetaut und wärmer als 5 °C – alle Lebensmittel entsorgen.

## Eismaschine

- Vermeiden Sie den Kontakt mit den beweglichen Teilen des Auswurfmechanismus der Eismaschine und stecken Sie Ihre Finger nicht während des Betriebs in die automatische Eismaschine.
- Keine Eiswürfel verwenden, die eine ungewöhnliche, meist grün-bläuliche Färbung haben. Wenn Sie eine solche Verfärbung beobachten, entsorgen Sie die Eiswürfel und wenden Sie sich an einen von Fisher & Paykel geschulten Servicetechniker.





## Integrierte Kühl- und Gefrierschränke

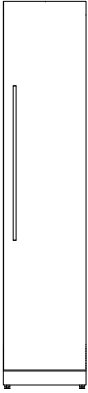

**18" Gefrierer**  
RS1884F

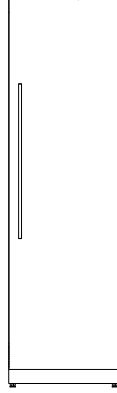

**24" Gefrierer**  
RS2484F

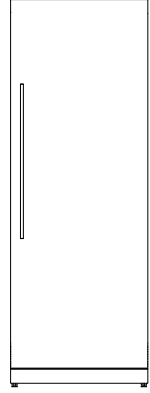

**30" Gefrierer**  
RS3084F

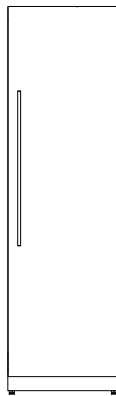

**24" Kühlschrank**  
RS2484S & RS2484SH

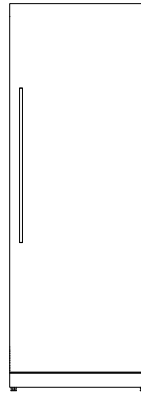

**30" Kühlschrank**  
RS3084S & RS3084SH

## Bevor Sie beginnen

- Stellen Sie sicher, dass der Installateur die endgültige Checkliste in den Installationsanweisungen ausgefüllt hat.
- Lesen Sie diese Anleitung unter besonderer Berücksichtigung des Abschnitts Sicherheit und Warnungen.
- Entfernen Sie alle Verpackungen und entsorgen Sie sie verantwortungsbewusst. Recyceln Sie Gegenstände, die Sie können.

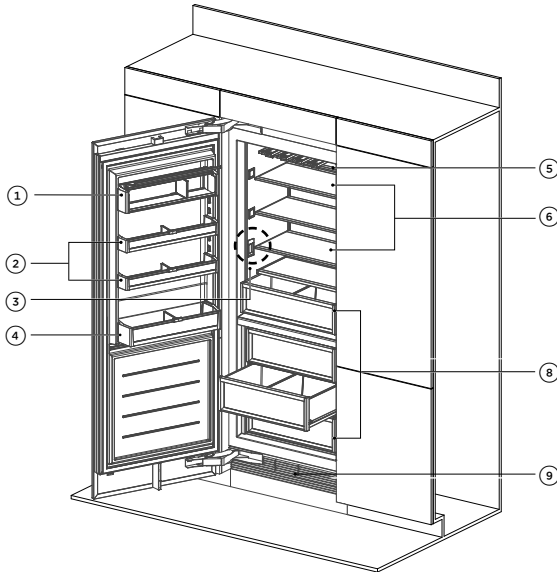

### Funktionen des Kühlschranks

- ① Milchfach
- ② Türregale
- ③ Interner Wasserspender
- ④ Gallonregal
- ⑤ Flaschenregale
- ⑥ Regale
- ⑦ Feuchtigkeitskontrollbehälter
- ⑧ Wasserfilter (nicht gezeigt)

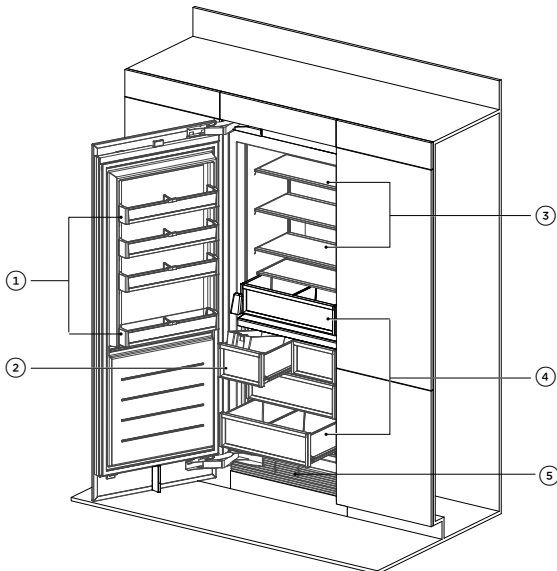



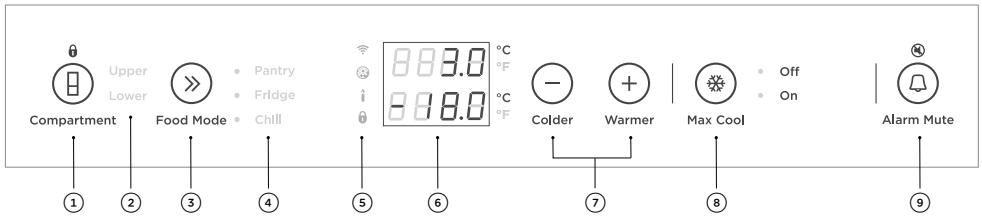

### Funktionen des Gefrierschranks

- ① Türregale
- ② Eismaschine
- ③ Regale
- ④ Gefrierfächer
- ⑤ Wasserfilter (nicht gezeigt)





## Systemsteuerung - Kühlschränke

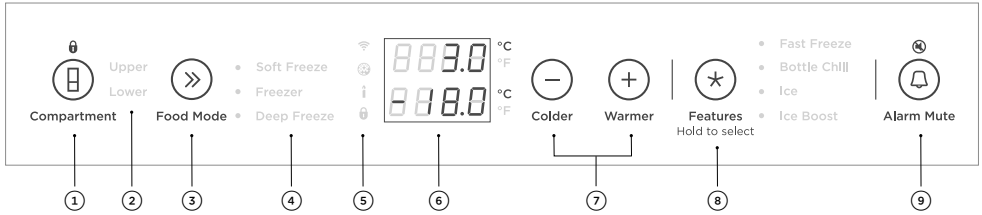

- ① Ermöglicht das Entsperren des Bedienfelds und das Aktivieren der Fachauswahl. Drücken Sie 4 Sekunden, um Ihr Gerät zum ersten Mal zu aktivieren. Das Bedienfeld wird automatisch verriegelt, wenn es länger als 10 Sekunden inaktiv ist oder wenn die Tür geschlossen ist. Zum Entsperren 2 Sekunden lang drücken.
- ② Die Lichter leuchten auf, um anzuzeigen, welches Fach ausgewählt ist.
- ③ Ermöglicht die Auswahl des Lebensmittelmodus für das ausgewählte Fach.
- ④ Die Lichter leuchten auf, um anzuzeigen, welcher Lebensmittelmodus ausgewählt ist.
- ⑤  WiFi leuchtet auf, wenn die Funktionalität aktiviert ist.
-  Leuchtet auf, wenn der Wasserfilter ausgetauscht werden muss.
-  Leuchtet auf, um anzuzeigen, dass der Sabbatmodus aktiviert ist.
-  Leuchtet auf, um anzuzeigen, dass die Tasten auf dem Bedienfeld gesperrt sind. Wenn die Tür geschlossen ist, wird das Display automatisch verriegelt.
- ⑥ Zeigt die eingestellte Temperatur der Fächer an. So wechseln Sie auf dem Display zwischen Celsius und Fahrenheit:
  - Drücken Sie **+** und **>>** gleichzeitig für 4 Sekunden.
- ⑦ Ermöglicht das Einstellen der Temperatur des ausgewählten Fachs.
- ⑧ Erhöht die Abkühlgeschwindigkeit Ihres Kühlschranks, indem das Fach für eine festgelegte Zeit auf die kälteste Temperatur gebracht wird, abhängig vom verwendeten Lebensmittelmodus.
- ⑨ Diese Taste hat eine Doppelfunktion: Sie können Türalarme für 20 Minuten deaktivieren und / oder Tastentöne auf dem Bedienfeld stumm schalten.

# Systemsteuerung - Gefrierschränke



- ① Ermöglicht das Entsperren des Bedienfelds und das Aktivieren der Fachauswahl. Drücken Sie 4 Sekunden, um Ihr Gerät zum ersten Mal zu aktivieren. Das Bedienfeld wird automatisch verriegelt, wenn es länger als 10 Sekunden inaktiv ist oder wenn die Tür geschlossen ist. Zum Entsperren 2 Sekunden lang drücken.
- ② Die Lichter leuchten auf, um anzuzeigen, welches Fach ausgewählt ist.
- ③ Ermöglicht die Auswahl des Lebensmittelmodus für das ausgewählte Fach.
- ④ Die Lichter leuchten auf, um anzuzeigen, welcher Lebensmittelmodus ausgewählt ist.
- ⑤  WiFi leuchtet auf, wenn die Funktionalität aktiviert ist.
- ⑤  Leuchtet auf, wenn der Wasserfilter ausgetauscht werden muss.
- ⑤  Leuchtet auf, um anzuzeigen, dass der Sabbatmodus aktiviert ist.
- ⑤  Leuchtet auf, um anzuzeigen, dass die Tasten auf dem Bedienfeld gesperrt sind. Wenn die Tür geschlossen ist, wird das Display automatisch verriegelt.
- ⑥ Zeigt die eingestellte Temperatur der Fächer an. So wechseln Sie auf dem Display zwischen Celsius und Fahrenheit:
  - Drücken Sie **+** und **>>** gleichzeitig für 4 Sekunden.
- ⑦ Ermöglicht das Einstellen der Temperatur des ausgewählten Fachs.
- ⑧ Ermöglicht das Scrollen und Auswählen von Funktionen:
  - Schnelles Einfrieren
  - Flaschen Kühler
  - Eis
  - Eis-Boost
 Weitere Informationen hierzu finden Sie unter "Sonderfunktionen".
- ⑨ Diese Taste hat eine Doppelfunktion: Sie können Türalarme für 20 Minuten deaktivieren und / oder Tastentöne auf dem Bedienfeld stumm schalten.

# Lebensmittelmodi

## Zonen mit variabler Temperatur

Durch die getrennten Lebensmittelmodi im Kühl- und Gefrierschrank können Sie die Temperatur unabhängig voneinander einstellen, um eine optimale Lagerung zu gewährleisten.

### Kühlschrank

Lebensmittelmodi	Beschreibung	geeignet für
<b>Speisekammer</b> (12°C/54°F)	Der Pantry-Modus bietet einen kühlen, dunklen Ort für eine Vielzahl von Lebensmitteln, die schnell verderben oder bei Raumtemperatur verderben können, aber zu empfindlich sind, um bei normalen Kühlschranktemperaturen gelagert zu werden. Der Pantry-Modus läuft unter Lagerbedingungen im Kellerraum gemäß der Verordnung (EU) 2019/2019 der Kommission.	Bananen, Avocados, Tomaten.  Trockene Waren wie Getreide, Mehl, Zucker, Cracker, Müsli, Backwaren, Tortillas, Wraps und Brot.  Brotaufstriche, Konfitüren, Honig, tropische Früchte, Nüsse und Samen, Schokolade und frische Kräuter. Wein
<b>Kühlschrank</b> (3°C/37°F)	Der ideale Modus für frische, alltägliche Lebensmittel. Dieser Modus bietet eine höhere relative Luftfeuchtigkeit als viele andere Kühlschränke, sodass frische Lebensmittel wie Obst und Gemüse, Fleisch und Käse länger frisch bleiben.	Obst und Gemüse, Milchprodukte, Marmeladen und Chutneys / Konfitüren, Fleisch und Getränke.
<b>Chill</b> (-0.5°C/31°F)	Der Chill-Modus ist eine Erweiterung des Kühlschrank-Modus und bietet die perfekte Aufbewahrungszone für leicht verderbliche Lebensmittel, um sicherzustellen, dass sie ihre lebenswichtige Frische und Qualität behalten. Diese Artikel halten hier etwas länger als im Kühlschrankmodus. Hinweis: Stellen Sie sicher, dass diese leicht verderblichen Artikel innerhalb der empfohlenen Lagerzeiten verbraucht werden.	Leicht verderbliches Fleisch, Geflügel und Meeresfrüchte.  Alkoholische Getränke wie zum Beispiel Bier.

Hinweis: Nicht alle Kombinationen von Lebensmittelmodi sind in allen Fächern verfügbar. Wenn kein Lebensmittelmodus verfügbar ist, wird er auf dem Bedienfeld deaktiviert.

# Lebensmittelmodi

## Gefrierschrank

Lebensmittel-modi	Beschreibung	geeignet für
<b>Soft Freeze</b> (-9°C/16°F)	Der Soft Freeze-Modus ist eine Erweiterung Ihres Kühlschranks, die die Haltbarkeit verderblicher Gegenstände verlängert und gleichzeitig die Qualität beibehält. Der „Soft Freeze“ -Modus ermöglicht das einfache Portionieren von Lebensmitteln und das Erhitzen, Kochen oder Servieren von Lebensmitteln direkt aus dem Fach, ohne auf das Auftauen warten zu müssen.	Fleisch, Meeresfrüchte, Suppen, Saucen, pürierte Lebensmittel, Brot, Desserts und Gebäck.  Hinweis: Der Soft Freeze-Modus wird für die Aufbewahrung von cremigen Desserts wie Eiscreme nicht empfohlen.
<b>Gefrierer</b> (-18°C/0°F)	Der Gefriermodus ist für allgemeine Tiefkühlprodukte geeignet, die zwischen 1 und 12 Monaten gelagert werden müssen.	Fleisch, Geflügel, Meeresfrüchte, vorgekochte Speisen und Reste, etwas Obst und Gemüse, Eis und andere gefrorene Desserts.
<b>Tiefkühler</b> (-25°C/-13°F)	Der Tiefkühlmodus ist für Tiefkühlprodukte gedacht, die möglicherweise länger gelagert werden müssen. "Deep Freeze" verlängert die Haltbarkeit von allgemeinen Tiefkühlprodukten um bis zu 6 Monate länger als die des Freezer-Modus.	Allgemeine Tiefkühlkost, die längere Zeit gelagert werden muss - z. B. größere Fleischstücke.

Hinweis: Nicht alle Kombinationen von Lebensmittelmodi sind in allen Fächern verfügbar. Wenn kein Lebensmittelmodus verfügbar ist, wird er auf dem Bedienfeld deaktiviert.

# Lagermöglichkeiten

## Kühlschrank

Obst- und Gemüsebehälter /  
Schlanker Behälter mit Deckel  
zur Feuchtigkeitskontrolle

Die Trennung von Obst und Gemüse, um zu verhindern, dass die ethylenempfindlichen Produkte zu schnell reifen, verlängert die Haltbarkeit.

Wird auch zur Aufbewahrung von Delikatessen und Getränken oder zum Auftauen von Lebensmitteln verwendet.

Glasregale

Wärmebehandeltes Sicherheitsglas

Können entfernt und in Höhen positioniert werden, um Ihren Lagerungsanforderungen zu entsprechen.

Milch- und Türrregale

Das obere Türragal ist ein Milchfach zur Aufbewahrung von Butter und Käse.

Die mittleren Regale sind für allgemeine Gegenstände, Gewürze und Getränke ausgelegt.

In den unteren Regalen können große Getränke oder Getränke aufbewahrt werden, auf die Sie häufig zugreifen müssen.

Klare Fenster bieten ultimative Sichtbarkeit für das, was in den Türragalen aufbewahrt wird.

Verstellbare Türragale mit Trennwänden.

Einzelflaschenhalter

Kann entlang der Länge eines Regals (außer freitragenden Regalen mit halber Tiefe) platziert werden, um eine Vielzahl von Flaschen aufzubewahren.

Halb Tiefe Flaschenregale

Kann nur in freitragenden Regalen mit halber Tiefe aufgestellt werden, um eine Vielzahl von Flaschen aufzubewahren.

Lagern Sie die Flaschen so, dass der Hals zur Vorderseite des Kühlschranks zeigt.

Unused bottle holders can be stacked on top of one another to maximize shelf space.

## ; YZJYfgvXfub\_`

Glassregale

Wärmebehandeltes Sicherheitsglas

Können entfernt und in Höhen positioniert werden, um Ihren Lagerungsanforderungen zu entsprechen.

Türrregale

Entworfen für allgemeine Gegenstände, Gewürze und Getränke.

Verstellbare Türragale mit Trennwänden.

Oberer Behälter mit abnehmbarem Eisbehälter und hygienischer Eisschaufel

Zur Aufbewahrung großer oder kleiner Tiefkühlprodukte.

Mittleres Tablett

Zur Aufbewahrung kleinerer Lebensmittel.

Großer Bodenbehälter aus Stahl

Zur Aufbewahrung mehrerer Tiefkühlkost oder großer Lebensmittel.

## Sonderfunktionen

### Max Cool

Erhöht die Abkühlgeschwindigkeit Ihres Kühlschranks, indem der Kühlschrank für eine festgelegte Zeit (Speisekammer - 6 Stunden, Kühlschrank - 6 Stunden, Kühlzeit - 4 Stunden) auf die kälteste Temperatur gebracht wird, abhängig vom verwendeten Lebensmittelmodus.

### Schnelles Einfrieren

Erhöht die Gefriereschwindigkeit, indem der Gefrierschrank für einen Satz auf die kälteste Temperatur gebracht wird

Zeit abhängig vom verwendeten Lebensmittelmodus. Wird in den Modi "Soft Freeze" und "Freezer" angeboten (Soft Freeze - 12 Stunden, Freezer - 12 Stunden).

Wir empfehlen die Verwendung von "Max Cool" oder "Fast Freeze", wenn Sie Ihrem Gerät Lebensmittel hinzufügen, z. B. nach dem Einkauf von Lebensmitteln. Diese Funktion stellt sicher, dass die Lebensmittel innerhalb kürzester Zeit gekühlt / gefroren werden, wodurch die Frische erhalten bleibt und die Haltbarkeit Ihrer Lebensmittel verlängert wird.

### Bottle Chill

Mit dieser Funktion können Sie Ihre Getränke 15 Minuten lang schnell im Gefrierschrank abkühlen lassen. Abhängig von der Größe Ihres Getränks reicht die Standardzeit möglicherweise nicht aus, um sich zu entspannen

dein Getränk. Wenn Ihr Getränk nach der eingestellten Zeit nicht kalt genug ist, legen Sie es wieder in das Fach und setzen Sie die Funktion „Bottle Chill“ zurück.

### Eis

Schaltet Ihr automatisches Eis ein. Diese Funktion ist nur im unteren Fach verfügbar.

### Eis Boost

Erhöht die Eisproduktion um bis zu 30% und wird nach 24 Stunden automatisch deaktiviert.

\* Diese Funktion ist nicht verfügbar, wenn das Fach auf „Soft Freeze“ eingestellt ist. Wenn die Eisherstellung aktiviert und der Lebensmittelmodus auf „Soft Freeze“ geändert wird, kann jedes Eis, das sich bereits im Eisbehälter befindet, schmelzen und Klumpen bilden. Um dies zu vermeiden, entfernen Sie entweder das Eis oder verwenden Sie ein anderes Fach für "Soft Freeze".



## WLAN Verbindung

Ihr Gerät kann mit Ihrem drahtlosen Heimnetzwerk verbunden und über die App fernbedient werden.

### Erste Schritte

- Stellen Sie sicher das Ihre WLAN Verbindung im aktiv ist.
- Sie erhalten schrittweise Anleitungen sowohl für Ihr Gerät als auch für Ihr Mobilgerät.
- Das einrichten Ihres Geräts kann bis zu 10 Minuten dauern.

Auf Ihrem Mobilgerät:

- ① Laden Sie die App von [www.fisherpaykel.com/connect](http://www.fisherpaykel.com/connect) herunter
- ② Registrieren Sie sich und erstellen Sie ein Konto.
- ③ Fügen Sie Ihr Gerät hinzu und richten Sie die WLAN-Verbindung ein.

## Nutzen des Geräts

Beim ersten Starten des Geräts, schalten alle Teile des Geräts automatisch zu Standard-Einstellung. Über das Bedienfeld können Sie die Temperatur aller Fächer genau und unabhängig ändern und steuern.

Für die bestmögliche Aufbewahrung allgemeiner Haushaltsnahrungsmittel empfehlen wir die Verwendung des Geräts

bei den werkseitigen Standardeinstellungen für Temperatur und Konfiguration. Das Einstellen der Temperatur und das Bewegen der Regale und Behälter hat nur minimale Auswirkungen auf die Effizienz.

### »Den Lebensmittelmodus wählen

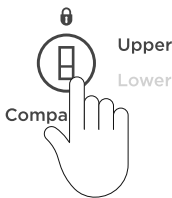

Den gewünschten Teil auswählen



Drücken Sie » um die möglichen Modi auszuwählen

Ein Licht leuchtet auf, um den passenden **LEBENSMITTELMODUS** anzuzeigen, während Sie durch die Liste scrollen.

### Die Temperatur auswählen

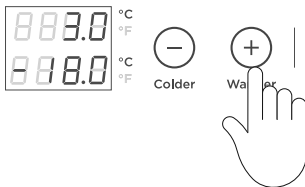

Drücken Sie + um die Temperatur im gewählten Lebensmittelmodus zu erhöhen.

Drücken Sie - um die Temperatur im gewählten Lebensmittelmodus zu verringern.

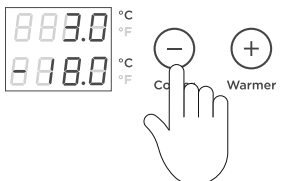

# VERWENDUNG IHRES GERÄTS

## ★ Funktionen auswählen



Drücken Sie **★** um durch die verfügbaren FUNKTIONEN für das von Ihnen ausgewählte Fach und den Lebensmittelmodus zu blättern.

Zum Aktivieren:

Wählen Sie aus der Liste aus, indem Sie durch die gewünschte Funktion scrollen und diese anhalten.

Ein blinkendes Licht zeigt die aktuelle Funktion an, wenn Sie durch die Liste scrollen.

Drücken Sie **★** 2 Sekunden um zu Aktivieren

## ☑ Bottle Chill (nur Gefrierschrank)



Bei Aktivierung ertönt ein Alarm, BOTTLE CHILL blinkt und  leuchtet nach Ablauf der Zeit auf, um Sie daran zu erinnern, Ihr Getränk zu entfernen.

**So schalten Sie den Alarm aus:**

Drücken Sie **★** einmal.

Die Zeit zum Abkühlen hängt von der Größe Ihres Getränks ab. Wenn Ihr Getränk nach der eingestellten Zeit nicht kalt genug ist, legen Sie es wieder in das Fach und setzen Sie die BOTTLE CHILL-Funktion zurück.

## Tastensperre

Ermöglicht das Deaktivieren der Tasten auf dem Bedienfeld. Dies ist nützlich, wenn Sie Ihr Gerät reinigen.





**Aktivieren:**

 2 Sekunden lang drücken. Das  Symbol auf dem Bedienfeld leuchtet auf.



**So deaktivieren Sie:**



 2 Sekunden lang drücken. Das  Symbol leuchtet nicht auf.

# VERWENDUNG IHRES GERÄTS

## Alarm stumm schalten



### Aktivieren:

Zum Aktivieren einmal  drücken. Das  leuchtet auf, um anzuzeigen, dass der Kühlschrank stummgeschaltet ist.



**ALARM MUTE** wird nach 20 Minuten deaktiviert. Drücken Sie  um ihn manuell zu deaktivieren.

Durch Schließen der Tür wird auch der **ALARM MUTE** deaktiviert.

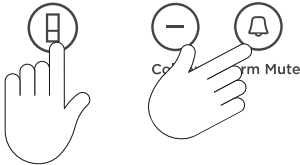

## Sabbatmodus



### Aktivieren:

Drücken Sie  und  zusammen für 4 Sekunden. Das  Symbol auf dem Bedienfeld leuchtet auf. Bei Aktivierung des Displays sind alle Alarmer und Lichter für 80 Stunden deaktiviert.

### Manuelles Deaktivieren:

Drücken Sie ,  und  zusammen für 4 Sekunden.

Hinweis: Wenn Sie Ihr Gerät ausschalten. Im Sabbatmodus wird es automatisch fortgesetzt, sobald das Gerät wieder eingeschaltet wird.

## Alles stumm schalten



### Aktivieren:

Drücken Sie 2 Sekunden lang auf  um einen einzelnen Bestätigungston zu hören. Sobald die Stummschaltung aktiviert ist, werden alle Tastentöne stummgeschaltet. Türalarmer und der BOTTLE CHILL-Alarm sind weiterhin aktiv.

### Deaktivieren:

Drücken Sie  2 Sekunden lang. Ein einzelner Bestätigungston ertönt.

## Türalarmer

- Wenn die Kühlschranktür offen bleibt, ertönt nach 90 Sekunden ein Alarmton.
- Wenn die Gefriertür offen bleibt, ertönt nach 60 Sekunden ein Alarmton.
- Wenn die Tür offen bleibt, ertönen 5 Minuten lang alle 30 Sekunden nachfolgende Pieptöne.
- Wenn die Tür 5 Minuten oder länger offen bleibt, ertönt kontinuierlich ein Alarm und die Innenraumbeleuchtung(en) erlöschen.

# VERWENDUNG IHRES GERÄTS

## Wasserfilter

Das Ihrem Gerät zugeführte Wasser wird gefiltert, um Verunreinigungen durch einen Filter an der unteren Vorderseite Ihres Geräts zu entfernen. Ersetzen Sie Ihre Filterpatrone alle 6 Monate.

- Ein Ersatzanzeigesymbol  auf dem Bedienfeld leuchtet auf, um anzuzeigen, dass der Filter ausgetauscht werden muss.
- Ersatzfilterpatronen können online auf [shop.coolhouse.de](http://shop.coolhouse.de) oder telefonisch beim Fisher & Paykel-Kundendienst erworben werden. Details der Ersatzfilterpatrone sind auf der Patrone angegeben. Anweisungen zur Installation Ihres Ersatzwasserfilters sind im Lieferumfang des Filters enthalten.

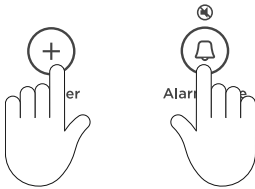

### So setzen Sie die Filteranzeige zurück:

Drücken Sie **+** und  zusammen für 4 Sekunden.

Der  auf dem Bedienfeld wird beim Zurücksetzen ausgeschaltet.

## Interner Wasserspender (nur Kühlschrank)

Der Wasserspender befindet sich innen an der linken Seitenwand des Kühlraums.

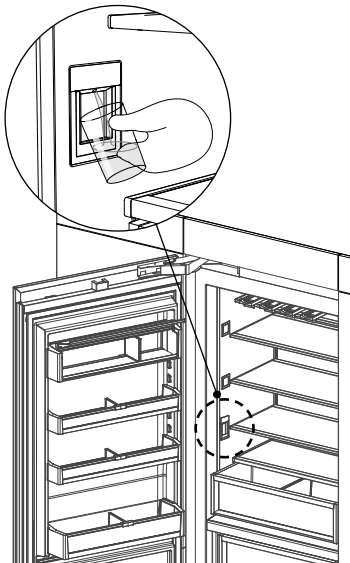

Drücken Sie zum Abgeben von Wasser vorsichtig mit einem Glas oder Behälter auf das Abgabepad.

Um den Wasserfluss zu stoppen, ziehen Sie einfach Ihr Glas oder Ihren Behälter vom Spenderpad weg.

Wenn Sie fest gegen das Dosierkissen drücken, wird der Durchfluss nicht erhöht und es wird kein Wasser mehr abgegeben.

### Den Wasserspender durchspülen

Drücken Sie auf das Wasserspenderpad, um eine Gallone (4 l) Wasser abzugeben.

- Das abgegebene Wasser kann während des Spülvorgangs harmlose Kohlenstoffrückstände enthalten.

Warten Sie 4 Minuten, bevor Sie erneut auslassen.

Geben Sie eine Gallone (4 l) Wasser ab und warten Sie weitere vier Minuten.

Geben Sie eine weitere Gallone (4 l) Wasser ab. Ihr Wasserspender ist einsatzbereit.

- Nach der Installation kann noch einige Tage lang Wasser aus dem Spender tropfen.

# VERWENDUNG IHRES GERÄTS

## Automatische Eismaschine (nur Gefrierschrank)

Vor dem Einschalten Ihrer automatischen Eismaschine muss der Wasserfilter installiert (siehe Installationsanleitung) und gespült werden, um Verunreinigungen oder eingeschlossene Luft im Filtersystem zu entfernen.

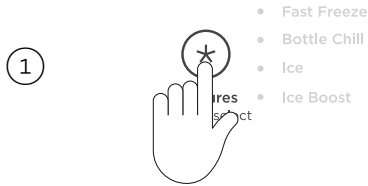

Um die Eismaschine zu aktivieren, drücken Sie ★, um zu scrollen, und wählen Sie ICE aus der Liste aus.

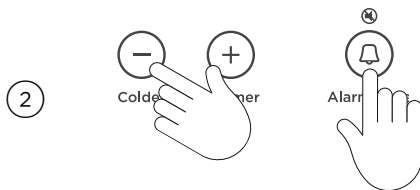

### Spülen durch die Eismaschine

Drücken Sie +, − und 🔔 4 Sekunden lang zusammen und schließen Sie dann die Türen.

Die Eisschale entleert das Wasser in den Behälter darunter. Die Eisschale wird erst nach dem Schließen der Türen leer.

Wiederholen Sie diesen Vorgang, um Staub in der Eisschale zu entfernen, der sich während der Herstellung und des Transports angesammelt hat.

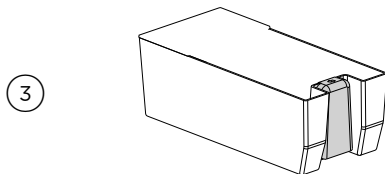

Entleeren Sie das Wasser, trocknen Sie den Behälter und geben Sie ihn richtig zurück.

Sobald Ihre Eismaschine eingeschaltet ist, kann sich der erste Eisbehälter verfärben. Dies ist während des Spülvorgangs nicht schädlich und normal. Werfen Sie den ersten vollen Eisbehälter weg. Ihre Eismaschine ist jetzt einsatzbereit.

### Schalten Sie die Eismaschine aus, wenn:

- Es gibt mehrere Stunden lang keine Wasserversorgung.
- Sie entfernen den Eisvorratsbehälter für einen bestimmten Zeitraum.
- Sie fahren in den Urlaub.

# PFLEGE UND REINIGUNG

## Außenreinigung

Die Kondensatorspulen Ihrer integrierten Säule müssen regelmäßig von einem von Fisher & Paykel geschulten Servicetechniker gereinigt werden.

## Fußleisten Lüftungsauflüsse

Ihre integrierte Säule ist mit einem Fußleisten-Gitter ausgestattet, um die internen Arbeitskomponenten zu schützen. Wir empfehlen, das Gitter und den Filter in Verbindung mit dem Austausch der Wasserfilterpatrone (alle 6 Monate) zu reinigen.

- ① Um die Betriebseffizienz zu maximieren, halten Sie die Lüftungsöffnungen frei von Hindernissen, indem Sie den Boden vor Ihrem Gerät regelmäßig absaugen.
- ② Eine häufigere Reinigung kann für staubige Häuser oder solche mit Haustieren erforderlich sein, die Haare verlieren.

## Innenreinigung

Verwenden Sie an keinem Teil Ihres Geräts aggressive Chemikalien, Schleifmittel, Ammoniak, Chlor, Bleichmittel, konzentrierte Reinigungsmittel, Lösungsmittel oder Scheuermittel. Einige dieser Chemikalien können Ihr Gerät beschädigen.

Reinigen Sie alle Oberflächen mit einem milden Flüssigwaschmittel, das in warmem Wasser und einem weichen Tuch gelöst ist. Mit sauberem Wasser abspülen und mit einem sauberen, fusselfreien Tuch trocknen.

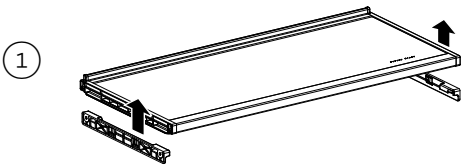

### Auskragende Glasböden

Halten Sie zum Entfernen die Vorder- und Hinterkante des Regals fest.

Schieben Sie das Regal senkrecht nach oben, um es von den hinteren Stützösen zu lösen.

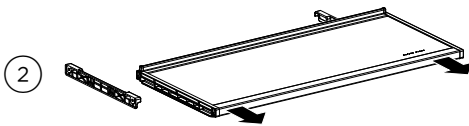

Ziehen Sie das Regal in Ihre Richtung.

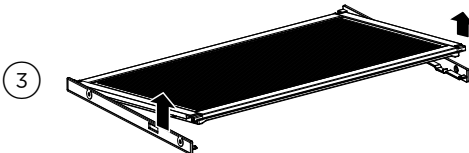

### Deckel zur Feuchtigkeitskontrolle - Festes Regal

Heben Sie zum Entfernen die Vorderkante des Regals an.

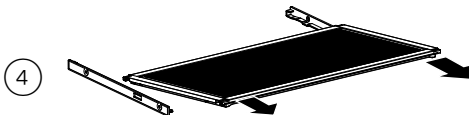

Ziehen Sie das Regal in Ihre Richtung, um es von den Läufern zu lösen.

## PFLEGE UND REINIGUNG

### Entfernen des oberen Fachs

Die Läufer sind vorgeschmiert, um das Öffnen und Schließen der Behälter zu erleichtern. Entfernen Sie das Fett nicht von den Läufern, um die reibungslose Funktion zu gewährleisten.

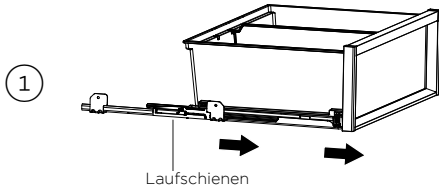

Um einen Behälter zu entfernen, verlängern Sie den Behälter auf seinen Läufern und leeren Sie den Behälter.

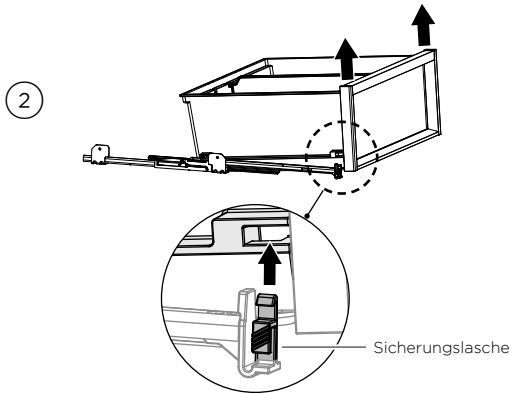

Schieben Sie die Sicherungslaschen auf beiden Seiten der Behälterecken und dann fest nach oben, um sich von den Läufern zu lösen.

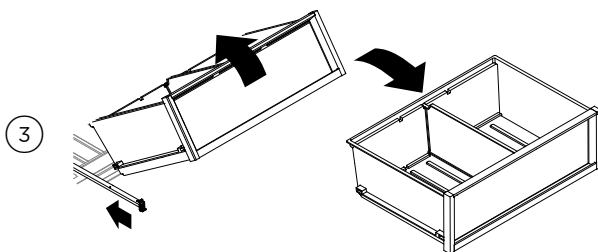

Ziehen Sie den Behälter in Ihre Richtung, um ihn zu entfernen. Schieben Sie beide Läufer zurück in das Gerät.



## PFLEGE UND REINIGUNG

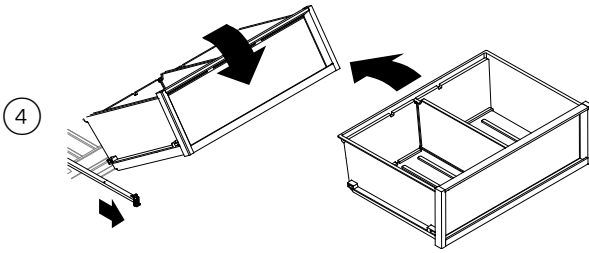

Um den Behälter zurückzugeben, verlängern Sie die Läufer und stellen Sie den Behälter auf die Läufer.

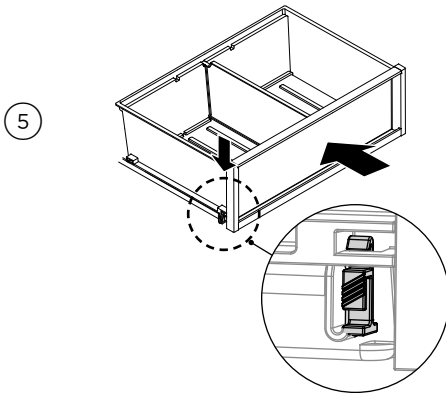

Schieben Sie den Behälter langsam auf die Sicherungslaschen, bis Sie spüren, dass er auf den Läufern einrastet. Stellen Sie vor dem Gebrauch sicher, dass die Behälterlaschen sicher auf den Läufern befestigt sind.

### Urlaub (nur Gefrierschrank)

#### **Vor der Abreise:**

Schalten Sie die Eismaschine auf dem Bedienfeld aus. Stellen Sie die Wasserzufuhr zum Gerät ab.

#### **Bei der Rückkehr:**

Schalten Sie die Eismaschine ein. Entsorgen Sie den ersten vollen Eisbehälter.

# LEBENSMITTELÜBERWACHUNG

## Für beste Pflege

- Bewahren Sie nur hochwertige, frische Lebensmittel in Ihrem Gerät auf.
- Lagern Sie verderbliche Lebensmittel sofort nach dem Kauf im Gerät. Die Lagerung bei Raumtemperatur erhöht die Verschlechterungsrate und kann schädliches mikrobielles Wachstum ermöglichen.
- Lebensmittel wie Fleisch, Geflügel und Meeresfrüchte sollten gut verpackt oder in einer geeigneten Verpackung versiegelt sein, um Austrocknung, Farbverschlechterung, Geschmacksverlust und Geruchsübertragung zu vermeiden.  
Hinweis: Wir empfehlen, diese Lebensmittel im unteren Regal Ihres Geräts oder in einem der Behälter aufzubewahren, um mögliche Verschüttungen und Kreuzkontaminationen mit anderen Lebensmitteln zu vermeiden.
- Stellen Sie sicher, dass heiße Speisen und Getränke ausreichend gekühlt sind, bevor Sie sie in das Gerät stellen. Heiße Gegenstände können dazu führen, dass sich andere Lebensmittel auf unsichere Temperaturen erwärmen. Es kann auch dazu führen, dass versiegelte Gegenstände schwitzen / kondensieren - was unerwünscht ist.
- Getränke werden am besten aufrecht in den Türregalen oder auf den mitgelieferten Flaschenregalen aufbewahrt.
- Stellen Sie sicher, dass rohe und gekochte Lebensmittel getrennt gelagert werden, um eine Kreuzkontamination zu vermeiden.
- Verbrauchen Sie Lebensmittel innerhalb der empfohlenen Lagerzeiten. Entsorgen Sie Lebensmittel, die Anzeichen von Verderb aufweisen.
- Halten Sie die Türöffnungen auf ein Minimum, um optimale Lagertemperaturen in Ihrem Gerät aufrechtzuerhalten.
- Wir empfehlen die Verwendung von MAX COOL oder FAST FREEZE, wenn Sie Ihrem Gerät Lebensmittel hinzufügen, z. B. nach dem Einkauf. Diese Funktion stellt sicher, dass die Lebensmittel innerhalb kürzester Zeit gekühlt / gefroren werden, wodurch die Frische erhalten bleibt und die Haltbarkeit Ihrer Lebensmittel verlängert wird.
- Die Lagerung bei anderen Temperaturen als den empfohlenen Einstellungen kann sich auf die Lagerfähigkeit auswirken.
- Für gängige Lebensmittel bietet die werkseitige Standardeinstellung die optimale Einstellung für die Lebensmittelpflege.

## Gegenstände, die in Ihrem Kühlschrank aufbewahrt werden

- Milchprodukte wie Butter und Käse sollten im abgedeckten Türregal aufbewahrt werden, um die Übertragung von Geruch oder Geruchsabsorption von anderen Lebensmitteln zu minimieren.
- Eier sollten in ihrem Karton aufbewahrt werden, um die Absorption starker Gerüche durch ihre poröse Schalenstruktur zu vermeiden.
- Bewahren Sie kühlempfindliche Gegenstände wie Obst und Gemüse nicht in einem Fach auf, wenn es auf den Kühlmodus eingestellt ist. Kalte Temperaturen können zu Schäden wie Kälte oder Frost führen.

# LEBENSMITTELÜBERWACHUNG

## **Gegenstände, die in Ihrem Gefrierschrank aufbewahrt werden**

- Wir empfehlen, kohlenensäurehaltige Getränke nur zu kühlen, wenn die BOTTLE CHILL-Funktion aktiv ist.  
Hinweis: Lagern Sie kohlenensäurehaltige Getränke ohne diese Funktion nicht im Gefrierschrank. Wenn Getränke nicht entfernt werden, kann dies zum Einfrieren der Flüssigkeit und zur Wahrscheinlichkeit einer Explosion der Flasche / Dose führen.
- Stellen Sie sicher, dass die Luft aus der Verpackung entfernt wird, um die Bildung von Eiskristallen zu vermeiden und Frostbrand zu verhindern
- Lagern Sie Lebensmittel, die gefroren werden sollen, nicht in Kontakt mit Lebensmitteln zur Lagerung. Stellen Sie beim Auftauen von Tiefkühlkost im Kühlschrank sicher, dass Tiefkühlprodukte nicht mit frischen Lebensmitteln in Kontakt kommen.
- Das wiederholte Auftauen von Lebensmitteln wird nicht empfohlen. Tiefkühlkost, die regelmäßig verwendet wird, sollte in kleineren Mengen gelagert werden.

# BENUTZERWARNUNGEN UND GERÄUSCHE

## Fehler

- In dem unwahrscheinlichen Fall, dass ein Fehler auftritt, ertönen vier schnelle Pieptöne und der Fehler wird auf dem Bedienfeld angezeigt.
- Nehmen Sie den auf dem Bedienfeld angezeigten Fehlercode auf und wenden Sie sich an einen von Fisher & Paykel geschulten und unterstützten Servicetechniker, um den Fehler zu beheben. Sie können dies tun, indem Sie online auf [coolhouse.de](http://coolhouse.de) gehen oder unser Kundendienstzentrum kontaktieren.

## Normale Gerätegeräusche

Modulare Frischezentren wurden für hervorragende Energieeffizienz und Kühlleistung entwickelt. Infolgedessen können Geräusche erzeugt werden, die sich von denen Ihres alten Geräts unterscheiden.

WARNUNG/ GERÄUSCHE	BESCHREIBUNG
<b>Niederfrequenz Ticken</b>	Dies ist das Ventil, das die Kühlung jedes Fachs steuert. Dieses Geräusch hält jeweils nur einige Sekunden an.
<b>Lüfterluftstrom</b>	Modulare Frischezentren verfügen über Lüfter, deren Geschwindigkeit sich je nach Bedarf ändert. Während der Abkühlphase, z. B. nach häufigen Türöffnungen, zirkulieren die Ventilatoren die kalte Luft im Gerät und erzeugen ein gewisses Luftstromgeräusch.
<b>Knacken oder Knallen</b>	Dies kann auftreten, wenn die automatische Abtaufunktion aktiviert ist.
<b>Fließendes Wasser</b>	Dies ist das flüssige Kältemittel im System und kann als kochendes oder gurgelndes Geräusch wahrgenommen werden.
<b>Zischen nach dem Schließen der Gefrier Tür</b>	Dies ist auf die Druckdifferenz zwischen der warmen Luft, die in den Schrank gelangt ist und plötzlich abgekühlt ist, und dem Außenluftdruck zurückzuführen.
<b>Summen</b>	Dies ist der Kompressor läuft und ist ganz normal.
<b>Dichtung</b>	Normalerweise treten sie im Laufe der Zeit aufgrund von Schmutz- und / oder Schmutzansammlungen auf. Siehe Abschnitt „Außenreinigung“.
<b>Eismaschine</b>	
Leises Summen	Motorbetrieb.
	Fließendes Wasser, wenn sich die Eismaschine und / oder der Wassertank füllen.
Zischen	Öffnen und Schließen des Wasserventils.
Knacken	Von der Eisformschale gelöst.
Klirren	Eis fällt in Behälter.
Andere Geräusche	Schrank nicht stabil oder eben.
	Flaschen oder Gläser klappern in den Regalen

## FEHLERBEHEBUNG

Wenn es ein Problem mit Ihrem Gerät gibt, überprüfen Sie bitte die folgenden Punkte, bevor Sie sich an Ihren von Fisher & Paykel geschulten und unterstützten Servicetechniker vor Ort oder an das Kundendienstzentrum wenden.

Produktteile und Zubehör können über das Fisher & Paykel Customer Care Center oder online unter [fisherpaykel.com](http://fisherpaykel.com) erworben werden (dieser Service ist nur für ausgewählte Märkte verfügbar).

PROBLEM	MÖGLICHE URSACHEN	WAS ZU TUN IST
<b>Gerät funktioniert nicht</b>	Kein Strom an der Steckdose.	Überprüfen Sie, ob der Stecker richtig angeschlossen und die Stromversorgung eingeschaltet ist.
		Überprüfen Sie ein anderes Gerät an derselben Steckdose. Überprüfen Sie die Sicherungen.
<b>Licht funktioniert nicht</b>	Licht funktioniert nicht	Die Beleuchtung kann vom Benutzer nicht gewartet werden. Wenden Sie sich an Ihren Fisher & Paykel-Händler oder Techniker.
	Gerät funktioniert nicht.	Überprüfen Sie, ob das Gerät an der Wand oder am Trennschalter eingeschaltet ist.
<b>Licht und Display funktionieren nicht</b>	Produkt im Sabbatmodus.	Drücken Sie   und  gleichzeitig 4 Sekunden lang.
<b>Abteilungen zu warm</b>	Temperatureinstellung nicht korrekt.	Siehe Abschnitt „Anpassen der Temperatur“ in diesem Benutzerhandbuch.
	Häufige Türöffnungen.	Minimieren Sie die Türöffnungen, damit sich die Temperatur stabilisieren kann.
	Kürzlich wurde eine große Menge an Lebensmitteln hinzugefügt.	Wählen Sie die Funktionen MAX COOL oder FAST FREEZE, um die Temperatur schnell zu senken.
<b>Lebensmittel im Kühlschrank einfrieren</b>	Die Temperatureinstellung ist zu kalt.	Erhöhen Sie die Temperatureinstellung. Siehe Abschnitt "Anpassen der Temperatur" in Ihrem Benutzerhandbuch.
	Lebensmittel direkt vor den Luftauslässen.	Bewegen Sie kühlempfindliche Lebensmittel von den Luftauslässen weg.
<b>Unbekannte Geräusche</b>	Schrank nicht stabil oder eben.	Siehe Installationsanleitung, die mit diesem Gerät geliefert wurde.
	Gefrierschrank taut auf.	Das ist normal.
<b>Eismaschine hörbar</b>	Normaler Betrieb der Eismaschine.	Siehe Abschnitt "Benutzerwarnungen und -geräusche".
<b>Der Lebensmittelmodus ist nicht verfügbar</b>	Nicht alle Kombinationen von Lebensmittelmodi sind in allen Fächern verfügbar.	Versuchen Sie, den gewünschten Lebensmittelmodus in einem anderen Fach auszuwählen.

## FEHLERBEHEBUNG

PROBLEM	MÖGLICHE URSACHEN	WAS ZU TUN IST
Wenn die Gerätetür geöffnet wird, ertönen 4 schnelle Pieptöne und ein Code wird auf dem Bedienfeld angezeigt		Notieren Sie den Code auf dem Bedienfeld und wenden Sie sich an das Customer Care Center.
Wasser in den Gemüsebehältern	Kondenswasser entsteht durch das Wasser von Obst und Gemüse.	Eine geringe Menge an Kondenswasser ist für die Lagerung von Obst und Gemüse vorteilhaft.  Wischen Sie das Wasser mit einem Tuch ab.
Das Äußere des Schrankes ist warm	<b>Hinweis: Dies ist normal.</b>	
Kondensation an der Außenseite des Geräts	Nicht ungewöhnlich bei hoher Luftfeuchtigkeit.	Trocken wischen.
Kondenswasser / Eis im Fach	Häufige oder lange Türöffnungen.	Türöffnungen minimieren.
	Türdichtung undicht.	Türdichtungsdichtung prüfen und reinigen.
	Nicht ungewöhnlich bei hoher Luftfeuchtigkeit.	Trocken wischen.
	Tür schließt nicht fest.	Ordnen Sie die Gegenstände im Fach so an, dass sich die Tür fest schließen kann.
	Türen nicht ausgerichtet.	Rufen Sie einen Servicetechniker an.
Der Behälter gleitet nicht gleichmäßig hinein und heraus	Verpackung eingeschlossen.	Stellen Sie sicher, dass keine Lebensmittel oder Verpackungen hinter dem Tablett / Behälter eingeschlossen sind.
Tür schließt nicht	Ein Hindernis blockiert das Schließen der Tür.	Hindernis bewegen.
	Gerät nicht richtig installiert.	Lesen Sie in der mit diesem Gerät gelieferten Installationsanleitung nach, ob Ihr Gerät korrekt installiert wurde.
Die Gefriertür öffnet sich nicht	Die Tür wurde kürzlich geöffnet.	Warten Sie 30 Sekunden und versuchen Sie es erneut.
Kleine oder große Eiswürfel	Wasserleitung ist geknickt / gequetscht.	Überprüfen Sie, ob die externe Wasserleitung nicht geknickt / gequetscht ist. Wenn sie nicht geknickt / gequetscht ist, wenden Sie sich an den Kundendienst, um einen Techniker zu beauftragen, der die interne Wasserleitung überprüft.
	Blockierter Wasserfilter.	Wechseln Sie den Filter, bevor Sie die Techniker anrufen.
Gefrorene Lebensmittel sind weich oder schmelzen		Entfernen Sie Gegenstände und stellen Sie sie in einen anderen Gefrierschrank oder Kühler. Rufen Sie sofort den Kundendienst an.

## FEHLERBEHEBUNG

PROBLEM	MÖGLICHE URSACHEN	WAS ZU TUN IST
<b>Automatische Eismaschine funktioniert nicht</b>	Eismaschine wurde nicht eingeschaltet.	Schalten Sie die Eismaschine ein, siehe Abschnitt „Automatische Eismaschine (nur Gefrierschrank)“.
	Wasserversorgung ausgeschaltet oder nicht angeschlossen.	Schließen Sie die Wasserversorgung an.
	Gefrierfach funktioniert nicht.	Wenden Sie sich an das Kundendienstzentrum.
	Wasserdruck zu niedrig.	Wasserdruck prüfen.
	Wasserleitung geknickt / gequetscht.	Überprüfen Sie die Wasserleitung auf Knicke / Quetschungen.
	Filter ist verstopft.	Der Wasserfilter muss möglicherweise ausgetauscht werden.
	Eiswürfel, die im Eisbehälter stecken.	Entfernen Sie den Eisvorratsbehälter, lösen Sie die Würfel und entfernen Sie verklumptes Eis. Ersetzen Sie den Eisvorratsbehälter.
	Der Lebensmittelmodus ist auf „Soft Freeze“ eingestellt.	Ändern Sie den Lebensmittelmodus von SOFT FREEZE.
<b>Eiswürfel schmecken verdorben</b>	Nicht versiegelte Verpackungen können Geruch / Geschmack übertragen.	Eiswürfel wegwerfen und Eisvorratsbehälter reinigen. Siehe Abschnitt „Innenreinigung“.
	Schlechter Geschmack durch einströmendes Wasser.	Stark riechende Lebensmittel einwickeln oder abdecken. Produktteile und Zubehör für Filterpatronen ersetzen können über unser Kundendienstzentrum erworben werden.
<b>Langsames Einfrieren des Eiswürfels</b>	Die Tür wurde möglicherweise nur angelehnt gelassen.	Tür schließen
	Gefrierfach zu warm eingestellt.	Stellen Sie die Temperatur auf eine kältere Einstellung. Siehe Abschnitt "Verwenden Ihres Geräts".
<b>Nasseis / Eisklumpen</b>	Lange Gefriertüröffnungen.	Klopfen Sie vorsichtig auf das Eis, um es zu lösen, oder leeren Sie den Eisbehälter, wenn große Klumpen auftreten, und stellen Sie neues Eis her.
	Hohe Umgebungstemperatur.	
	Der Eisbehälter wurde längere Zeit nicht im Gefrierfach aufbewahrt.	
	Das Eis wird mit der Zeit zusammenkleben.	
<b>Eis ist verfärbt</b>	Wasserfilter wurde nicht gespült.	Weitere Informationen zum Spülen Ihres Wasserfilters finden Sie in der mit Ihrem Gerät gelieferten Installationsanleitung.

## EUROPÄISCHE RICHTLINIE 2012/19 / EU ÜBER ABFÄLLE ELEKTRISCHE UND ELEKTRONISCHE AUSRÜSTUNG (Elektro- und Elektronikaltgeräte)

EU Dieses Gerät ist gemäß der Europäischen Richtlinie 2012/19 / EU über Elektro- und Elektronik-Altgeräte (Elektro- und Elektronik-Altgeräte) gekennzeichnet. Indem Sie sicherstellen, dass dieses Produkt ordnungsgemäß entsorgt wird, tragen Sie dazu bei, mögliche negative Folgen für die Umwelt und die menschliche Gesundheit zu vermeiden, die andernfalls durch unsachgemäßen Umgang mit diesem Produkt verursacht werden könnten.

Das Symbol  auf dem Serienschild oder auf den dem Produkt beiliegenden Dokumenten weist darauf hin, dass dieses Gerät nicht als Hausmüll behandelt werden kann.

Es ist der zuständigen Sammelstelle für das Recycling von elektrischen und elektronischen Geräten zu übergeben. Die Entsorgung des Geräts muss gemäß den örtlichen Umweltvorschriften für die Abfallentsorgung erfolgen und sicherstellen, dass der Kältemittelkreislauf nicht beschädigt wird.

Weitere Informationen zur Behandlung, Rückgewinnung und zum Recycling dieses Produkts erhalten Sie von Ihrem örtlichen Ansprechpartnern, Ihrem Hausmüllentsorgungsdienst oder Ihrem Fisher / Paykel-Händler / Händler, bei dem Sie dieses Produkt gekauft haben.



## SERVICE & GARANTIE

Einzelheiten zur Herstellergarantie und zu den Wartungskontakten finden Sie in Ihrem separaten Service- und Garantiebuch, das mit Ihrem Gerät geliefert wurde.

Dieses Produkt wurde für den Einsatz in normalen Wohngebieten entwickelt. Dieses Produkt ist nicht für den kommerziellen Gebrauch bestimmt. Jede kommerzielle Nutzung durch den Kunden wirkt sich auf die Garantie dieses Produktherstellers aus.

Für Ersatzteile wenden Sie sich bitte an den Kundendienst von Fisher & Paykel. Ersatzteile sind für alle Fisher & Paykel-Kühlschränke für einen Zeitraum von mindestens 10 Jahren ab Herstellungsdatum erhältlich.

Ausfüllen und zur sicheren Bezugnahme aufbewahren:

Modell \_\_\_\_\_

Serien Nr. \_\_\_\_\_

Kaufdatum \_\_\_\_\_

Kunde \_\_\_\_\_

Händler \_\_\_\_\_

Stadt \_\_\_\_\_

Bundesland \_\_\_\_\_

PLZ \_\_\_\_\_

Land \_\_\_\_\_





coolHouse.de

**FISHERPAYKEL.COM**

© Fisher & Paykel Appliances 2020. Alle Rechte vorbehalten.

Die in diesem Handbuch gezeigten Modelle sind möglicherweise nicht in allen Märkten erhältlich und können jederzeit geändert werden.

Die Produktspezifikationen in diesem Handbuch gelten für die zum Ausstellungsdatum beschriebenen spezifischen Produkte und Modelle. Im Rahmen unserer Politik der kontinuierlichen Produktverbesserung können sich diese Spezifikationen jederzeit ändern.

Aktuelle Informationen zur Verfügbarkeit von Modellen und Spezifikationen in Ihrem Land erhalten Sie auf unserer Website oder bei Ihrem örtlichen Fisher & Paykel-Händler.

**866277B 12.20**